

MEHRWERT AUSSTATTUNG



ORGANISIERT BIS INS DETAIL



INHALT

Schub-/Zug-Ausstattung	04
Zubehör	15
Flex-Boxen	16
Paneelsystem	22
OrgaWall	28
Wangenborde	32
Technik	38
LIVING ELEMENTS	
Inspiration	40
EASY & CLEAN	
Hauswirtschaftsraum	44

LEGENDE

-  Neuer Artikel
-  Planungshinweis
-  Emotion LED-Leuchten





MEHRWERTAUSSTATTUNG







SCHUB-/ZUG-AUSSTATTUNG



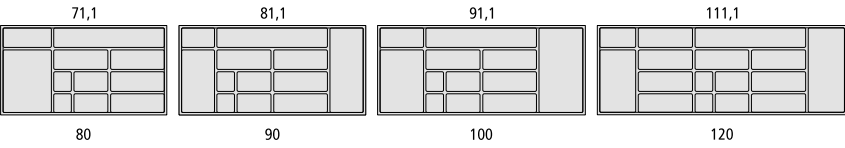

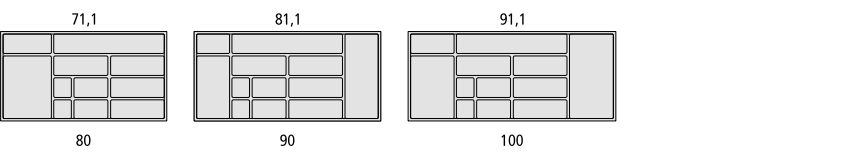

BESONDERE ELEMENTE DER INNENAUSSTATTUNG machen die Küche perfekt: je nach individuellen Ansprüchen wird dank verschiedener Besteck- oder Funktionseinsätze, beispielsweise für Messer oder Gewürze, der Raum zu einer Profi-Kochwerkstatt.

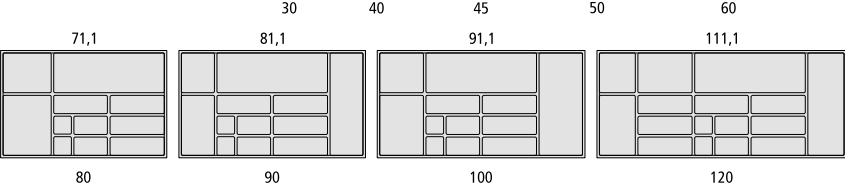
AUCH FÜR BESONDERE STAURAUMBEDÜRFNISSE in den unteren Auszügen bieten wir eine Lösung: die Einsätze aus eleganter Eiche natur lassen sich flexibel an Porzellan, Kochutensilien oder Vorräte anpassen – so sind sämtliche Küchenhelfer perfekt organisiert.



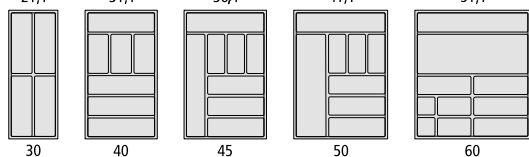
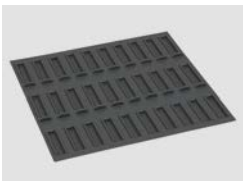
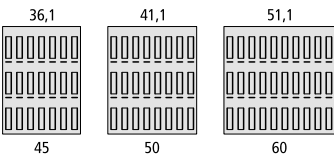

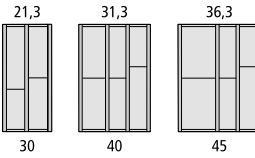

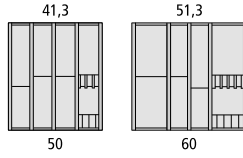
SCHUBKASTEN-AUSSTATTUNG

Besteckensatz Korpustiefe 46 / 56 cm		Beschreibung	Bestellangaben			
Breite cm	Artikel	Anschlag				
 	Besteckensatz für niedrige Schubkastenzarge Korpus: T. 46 cm Kunststoff carbongrau		60	Z B N 60 46 CG		
	80	Z B N 80 46 CG				
	90	Z B N 90 46 CG				
	100	Z B N 100 46 CG				
	120	Z B N 120 46 CG				
 	Besteckensatz für niedrige Schubkastenzarge Korpus: T. 56 cm Kunststoff carbongrau		30	Z B N 30 56 CG	NEU	
	40	Z B N 40 56 CG	NEU			
	45	Z B N 45 56 CG	NEU			
	50	Z B N 50 56 CG	NEU			
	60	Z B N 60 56 CG				
	80	Z B N 80 56 CG				
	90	Z B N 90 56 CG				
	100	Z B N 100 56 CG				
	120	Z B N 120 56 CG				
	 	Besteckensatz Korpus: T. 46 cm Kunststoff carbongrau		30	Z B 30 46 CG	
		40	Z B 40 46 CG			
		45	Z B 45 46 CG			
		50	Z B 50 46 CG			
60		Z B 60 46 CG				
80		Z B 80 46 CG				
90		Z B 90 46 CG				
100	Z B 100 46 CG					
 	Besteckensatz Korpus: T. 56 cm Kunststoff carbongrau		30	Z B 30 56 CG		
	40	Z B 40 56 CG				
	45	Z B 45 56 CG				
	50	Z B 50 56 CG				
	60	Z B 60 56 CG				
	80	Z B 80 56 CG				
	90	Z B 90 56 CG				
	100	Z B 100 56 CG				
	120	Z B 120 56 CG				





SCHUBKASTEN-AUSSTATTUNG

Besteckensatz Korpustiefe 56 / 66 cm		Beschreibung	Breite cm	Bestellangaben Artikel	An- schlag
	<p>Besteckensatz Korpus: T. 66 cm Kunststoff carbongrau</p>	<p>21,1 31,1 36,1 41,1 51,1</p>  <p>30 40 45 50 60</p>	30	Z B 30 66 CG	
			40	Z B 40 66 CG	
45	Z B 45 66 CG				
50	Z B 50 66 CG				
60	Z B 60 66 CG				
80	Z B 80 66 CG				
90	Z B 90 66 CG				
100	Z B 100 66 CG				
71,1	81,1	91,1			
80	90	100			
	<p>Gewürzdoseneinsatz ohne Gewürzdosen Korpus: T. 56 cm Kunststoff carbongrau für Gewürzdosen max. Länge 15,4 cm</p>	<p>36,1 41,1 51,1</p>  <p>45 50 60</p>	45	Z GD 45 56 CG	
			50	Z GD 50 56 CG	
60	Z GD 60 56 CG				
	<p>Varia-Orgaset T Kunstst.transluzent rauchgrau Korpus: T. 56 cm Schaleneinsätze mit Querteiler</p>	<p>21,3 31,3 36,3</p>  <p>30 40 45</p>	30	Z B 30 56 TR	
			40	Z B 40 56 TR	
45	Z B 45 56 TR				
	<p>Varia-Orgaset T Kunstst.transluzent rauchgrau Korpus: T. 56 cm Schaleneinsätze mit Querteiler mit Messereinsatz</p>	<p>41,3 51,3</p>  <p>50 60</p>	50	Z B 50 56 TR	
			60	Z B 60 56 TR	
80	Z B 80 56 TR				
90	Z B 90 56 TR				
100	Z B 100 56 TR				
120	Z B 120 56 TR				
71,3	81,3	91,3			
80	90	100			
111,3					











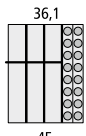
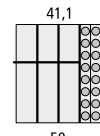

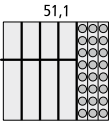
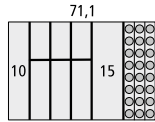
SCHUBKASTEN-AUSSTATTUNG

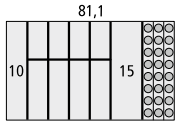
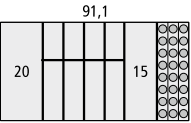
Korpustiefe 56 / 66 cm	Beschreibung	Breite cm	Bestellangaben	
			Artikel	Anschlag
	<p>Unterteilungsrahmen für Schubkasten, längs einsetzbar Korpus: T. 56 cm BxHxT: 10x5x47,2 cm Metallrahmen, carbongrau 1 verstellbare Zwischenwand, Kunststoff carbongrau</p> <p>Planung: Für individuelle Planung der Schubkasten-Einteilung.</p>	10	Z URS 10 CG	
	<p>Unterteilungsrahmen für Schubkasten, längs einsetzbar Korpus: T. 56 cm BxHxT: 20x5x47,2 cm Metallrahmen, carbongrau 1 verstellbare Zwischenwand, Kunststoff carbongrau</p> <p>Planung: Für individuelle Planung der Schubkasten-Einteilung.</p>	20	Z URS 20 CG	
	<p>Schubkasten-Funktionseinsatz Kunstst. schwarz, Breite 27,7 cm Korpus: T. 56 cm BxHxT: 27,7x5x47,2 cm Kunststoffrahmen mit fester Unterteilung</p> <p>Planung: Für individuelle Planung der Schubkasten-Einteilung. Passend für Schubkästen ab Korpusbreite 40 cm.</p>	27,7	Z FU 28 SZ	
	<p>Schubkasten-Funktionseinsatz Kunstst. schwarz, Breite 17,7 cm Korpus: T. 56 cm BxHxT: 17,7x5x47,2 cm Kunststoffrahmen mit fester Unterteilung</p> <p>Planung: Für individuelle Planung der Schubkasten-Einteilung. Passend für Schubkästen ab Korpusbreite 30 cm.</p>	17,7	Z FU 18 SZ	
	<p>Einbauwaage, in Schub- und Zugbaukasten einhängbar Wiegebereich 0-5000 Gramm Farbe: Alu/Schwarz Auflagebreite ausziehbar passend für 40, 45 und 50 cm Schrankbreite, Tiefe 26 cm</p>	40 45 50	Z EW 40 Z EW 45 Z EW 50	
 <p>Abb. = L</p>	<p>Schubkasten-Allesschneider elektrisch, silberfarben Montage bauseits in einen Standard-Schubkasten Einbaumaß: BxHxT: 34,2x7,5x37 cm 0,75 m Netzanschlusskabel, Euro-Flachstecker</p> <p>Planung: Für C1/C2/C5 mit Schrankbreite 45, 50 und 60 cm. Bei Schrankbreite 60 cm ist die Arbeitsplattenstärke 1,6 cm nicht möglich. Einbau nur in Korpustiefe 56 cm möglich. Bei nachträglichem Einbau ist die vordere Traverse zu entfernen. Brotzuführung links/rechts = Anschlag L/R</p>		Z SAE	L/R
 <p>Abb. = L</p>	<p>Schubkasten-Allesschneider elektrisch, silberfarben Montage bauseits in einen Standard-Schubkasten Einbaumaß: BxHxT: 39x7,5x37 cm 0,75 m Netzanschlusskabel Euro-Flachstecker</p> <p>Planung: Für X1/X2 mit Schrankbreite 50 und 60 cm. Einbau nur für Arbeitsplattenstärke bis 4 cm und Korpustiefe 56 cm möglich. Brotzuführung links/rechts = Anschlag L/R</p>		XZ SAE	L/R

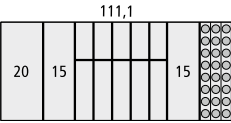
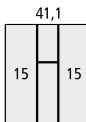

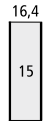









SCHUBKASTEN-AUSSTATTUNG

Eiche natur Korpustiefe 56 cm	Breite cm	Bestellangaben Artikel Anschlag
 <p>11,4</p> <p>Porzellan-Vorratsschalen-Set Höhe 6 cm, 4 Stück Korpus: T. 56 cm 4 kleine Schalen mit Deckel in Eiche natur 1 Aufnahmerahmen, Eiche natur Planung: Passend auch für Schubkästen.</p>	11,4	Z V 11 6 E1
 <p>21,1 31,1 36,1</p> <p>30 40 45 10</p> <p>ZB3056E11 ZB4056E11 ZB4556E11</p> <p>41,1 51,1 71,1 81,1 91,1 111,1</p> <p>10 15 10 15 15 20 15 15 20 15 15</p> <p>50 60 80 90 100 120</p> <p>ZB5056E11 ZB6056E11 ZB8056E11 ZB9056E11 ZB10056E11 ZB12056E11</p> <p>Besteckeinsatz, Eiche natur Korpus: T. 56 cm Planung: Für individuelle Planung kann das „Zubehör - Besteckeinsatz“ auf die mit Zahlen 10/15/20 gekennzeichneten Felder positioniert werden.</p>	30 40 45 50 60 80 90 100 120	Z B 30 56 E1 Z B 40 56 E1 Z B 45 56 E1 Z B 50 56 E1 Z B 60 56 E1 Z B 80 56 E1 Z B 90 56 E1 Z B 100 56 E1 Z B 120 56 E1
 <p>41,1 51,1</p> <p>50 60</p> <p>ZFU5056E12 ZFU6056E12</p> <p>Schubkasten-Funktionseinsatz Eiche natur Korpus: T. 56 cm 1 Besteckeinsatz 1 Messerblockeinsatz 1 Folienabrollereinsatz</p>	50 60	Z FU 50 56 E12 Z FU 60 56 E12
 <p>71,1 81,1 91,1 111,1</p> <p>80 90 100 120</p> <p>ZFU8056E12 ZFU9056E12 ZFU10056E12 ZFU12056E12</p> <p>Schubkasten-Funktionseinsatz Eiche natur Korpus: T. 56 cm 1 Besteckeinsatz 1 Messerblockeinsatz 1 Folienabrollereinsatz Gewürzdosen, ø 5 cm</p>	80 90 100 120	Z FU 80 56 E12 Z FU 90 56 E12 Z FU 100 56 E12 Z FU 120 56 E12
 <p>91,1 111,1</p> <p>100 120</p> <p>ZFU10056E13 ZFU12056E13</p> <p>Schubkasten-Funktionseinsatz Eiche natur Korpus: T. 56 cm 1 Besteckeinsatz 2 Abstellroste 1 Schneidbrett, Ahorn 1 Messerblockeinsatz 1 Folienabrollereinsatz</p>	100 120	Z FU 100 56 E13 Z FU 120 56 E13







SCHUBKASTEN-AUSSTATTUNG

Eiche natur Korpustiefe 56 cm		Beschreibung	Breite cm	Bestellangaben Artikel	An- schlag
	 36,1 45 ZFU4556E11	 41,1 50 ZFU5056E11	45 50	Z FU 45 56 E11 Z FU 50 56 E11	
	 51,1 60 ZFU6056E11	 71,1 10 15 80 ZFU8056E11	60 80 90	Z FU 60 56 E11 Z FU 80 56 E11 Z FU 90 56 E11	
	 81,1 10 15 90 ZFU9056E11	 91,1 20 15 100 ZFU10056E11	100 120	Z FU 100 56 E11 Z FU 120 56 E11	
	 111,1 20 15 120 ZFU12056E11	 41,1 15 15 50 ZBK5056E11	50 60	Z BK 50 56 E11 Z BK 60 56 E11	
	 16,4 15		16,4	Z USE 15 EI	
			30	Z FA 3 EI	

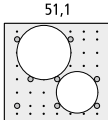

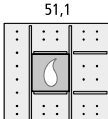

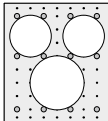
SCHUBKASTEN-AUSSTATTUNG

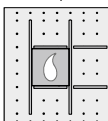
Eiche natur Korpustiefe 66 cm		Beschreibung	Bestellangaben		
			Breite cm	Artikel Anschlag	
 <p>21,1 30 ZB3010E11</p> <p>31,1 40 ZB4010E11</p> <p>36,1 45 ZB4510E11</p> <p>41,1 50 ZB5010E11</p> <p>51,1 60 ZB6010E11</p> <p>71,1 80 ZB8010E11</p> <p>81,1 90 ZB9010E11</p> <p>91,1 100 ZB10010E11</p>		Tiefenausgleich-Besteckeinsatz Eiche natur, Tiefe 10 cm für Korpustiefe 66 cm		30 Z B 30 10 E11 40 Z B 40 10 E11 45 Z B 45 10 E11 50 Z B 50 10 E11 60 Z B 60 10 E11 80 Z B 80 10 E11 90 Z B 90 10 E11 100 Z B 100 10 E11	
		Zubehör – Besteckeinsatz Korpustiefe 56 cm		Beschreibung	
		 <p>10</p>		16 Gewürzdosen, ø 5 cm carbongrau, Breite 10 cm Korpus: T. 56 cm ohne Gewürze mit Gewürzdosenbeschriftung mit Gewürzdosenauflage Planung: Wird auf einem freien Feld (10) positioniert.	 10 Z GD 10 CG
		 <p>15</p>		24 Gewürzdosen, ø 5 cm carbongrau, Breite 15 cm Korpus: T. 56 cm ohne Gewürze mit Gewürzdosenbeschriftung mit Gewürzdosenauflage Planung: Wird auf einem freien Feld (15) positioniert. Kann auch mit dem U-Schaleneinsatz kombiniert werden.	 15 Z GD 15 CG
		 <p>20</p>		32 Gewürzdosen, ø 5 cm carbongrau, Breite 20 cm Korpus: T. 56 cm ohne Gewürze mit Gewürzdosenbeschriftung mit Gewürzdosenauflage Planung: Wird auf einem freien Feld (20) positioniert.	 20 Z GD 20 CG
		 <p>15</p>		Folienabrollereinsatz Eiche natur, Breite 15 cm Korpus: T. 56 cm für 2 Rollen mit Aluabdeckung Planung: Wird auf einem freien Feld (15) positioniert. Kann auch mit dem U-Schaleneinsatz kombiniert werden.	 15 Z FRE 15 EI
		 <p>15</p>		Messerblockeinsatz Eiche natur, Breite 15 cm Korpus: T. 56 cm ohne Messer Planung: Wird auf einem freien Feld (15) positioniert. Kann auch mit dem U-Schaleneinsatz kombiniert werden.	 15 Z MBE 15 EI
		 <p>20</p>		Abstellrost und Schneidbrett Ahorn, Breite 20 cm Korpus: T. 56 cm 2 Abstellroste, Edelstahl 1 Schneidbrett, Ahorn Planung: Wird auf einem freien Feld (20) positioniert.	 20 Z ARSB 20 AH

AUSZUG-AUSSTATTUNG









Eiche natur Korpustiefe 56 / 66 cm		Beschreibung	Breite cm	Bestellangaben Artikel	An- schlag
  <p>51,1 60 ZLRS6056EI</p>	<p>Lochplatte mit Rundstäben Eiche natur Korpus: T. 56 cm 1 Satz Rundstäbe ohne Teller</p> <p>Planung: Anzahl Rundstäbe ZLRS6056EI = 8 Stück ZLRS8056EI = 12 Stück ZLRS9056EI = 12 Stück ZLRS10056EI = 16 Stück ZLRS12056EI = 16 Stück</p>		60	Z LRS 60 56 EI	
			80	Z LRS 80 56 EI	
			90	Z LRS 90 56 EI	
			100	Z LRS 100 56 EI	
			120	Z LRS 120 56 EI	
  <p>51,1 60 ZLTS6056EI</p>	<p>Lochplatte mit Trennstege-Set Eiche natur Korpus: T. 56 cm 1 Lochplatte 2 lange Trennstege 4 kurze Trennstege 1 Tropfschale, Edelstahl</p>		60	Z LTS 60 56 EI	
			80	Z LTS 80 56 EI	
			90	Z LTS 90 56 EI	
			100	Z LTS 100 56 EI	
			120	Z LTS 120 56 EI	
  <p>51,1 60 ZLRS6066EI</p>	<p>Lochplatte mit Rundstäben Eiche natur Korpus: T. 66 cm 1 Satz Rundstäbe ohne Teller</p> <p>Planung: Anzahl Rundstäbe ZLRS6066EI = 12 Stück ZLRS8066EI = 16 Stück ZLRS9066EI = 16 Stück ZLRS10066EI = 20 Stück</p>		60	Z LRS 60 66 EI	
			80	Z LRS 80 66 EI	
			90	Z LRS 90 66 EI	
			100	Z LRS 100 66 EI	
  <p>51,1 60 ZLTS6066EI</p>	<p>Lochplatte mit Trennstege-Set Eiche natur Korpus: T. 66 cm 1 Lochplatte 2 lange Trennstege 4 kurze Trennstege 1 Tropfschale, Edelstahl</p>		60	Z LTS 60 66 EI	
			80	Z LTS 80 66 EI	
			90	Z LTS 90 66 EI	
			100	Z LTS 100 66 EI	

AUSZUG-AUSSTATTUNG

Eiche natur Korpustiefe 56 / 66 cm	Beschreibung	Breite cm	Bestellangaben	
			Artikel	Anschlag
	Porzellan-Vorratsschalen-Set Höhe 17,2 cm, 4 Stück Korpus: T. 56 cm 4 große Schalen mit Deckel in Eiche natur 1 Aufnahmerahmen, Eiche natur	11,4	ZV 11 17 EI	
	Porzellan-Vorratsschalen-Set Höhe 12,5 cm, 4 Stück Korpus: T. 56 cm 4 mittlere Schalen mit Deckel in Eiche natur 1 Aufnahmerahmen, Eiche natur	11,4	ZV 11 12 EI	
	Holztablett Eiche, Boden mit Antirutschoberfläche, weiß LxBxH: 56x30x5,5 cm einhängbar in 60 cm breite Auszüge	60	Z TAB 60 EI	
	Brottopf, Keramik weiß Abdeckung Multiplexholz, Eiche LxBxH: 45x28x17,4 cm ab Korpusbreite 40 cm	28	Z BTK 28 45	

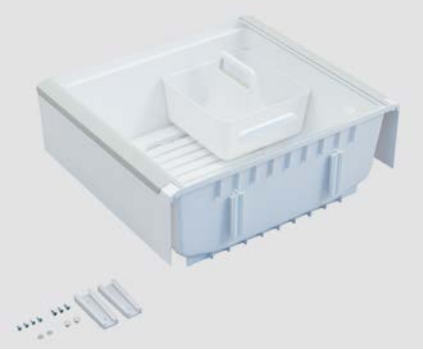
Korpustiefe 35 / 46 / 56 / 66 cm	Beschreibung	Breite cm	Bestellangaben	
			Artikel	Anschlag
	Querteiler-Set für Auszug Korpus: T. 46/56/66 cm 4 Querteiler achatgrau	30	Z QT 30 AG	
	Quer-, Längsteiler-Set für Auszug Korpus: T. 35/46/56/66 cm 2 Querteiler achatgrau 4 Längsteiler achatgrau Planung: Für IZBKD..56RE, IZBKD..56GL, IZBKD..56BC nicht passend.		40 Z QT 40 AG 45 Z QT 45 AG 50 Z QT 50 AG 60 Z QT 60 AG	
	Quer-, Längsteiler-Set für Auszug Korpus: T. 35/46/56/66 cm 2 Querteiler achatgrau 6 Längsteiler achatgrau	80 90 100 120	Z QT 80 AG Z QT 90 AG Z QT 100 AG Z QT 120 AG	

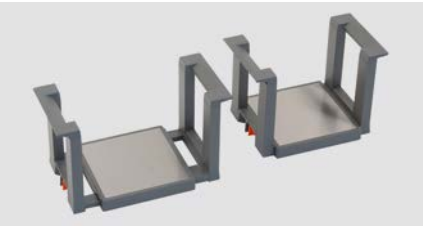
AUSZUG-AUSSTATTUNG

Korpustiefe 46 / 56 / 66 cm	Beschreibung	Breite cm	Bestellangaben	
			Artikel	Anschlag
	<p>Topfdeckelhalter achatgrau</p> <p>Planung: Montage an den Zargen des Zugbaukastens. Abstand zur Front kann variiert werden. Deckel hintereinander stapelbar, auch für große Topfdeckel mit ø 30 cm möglich.</p>		<p>60 Z TH 60 AG 80 Z TH 80 AG 90 Z TH 90 AG 100 Z TH 100 AG 120 Z TH 120 AG</p>	
	<p>Unterteilungsrahmen für Auszug längs und quer einsetzbar Korpus: T. 46/56/66 cm BxHxT: 22x11x37 cm Metallrahmen, carbongrau, einseitig magnetisch 1 verstellbare Zwischenwand, Kunststoff carbongrau</p>	22	Z URZ 22 CG	
	<p>Unterteilungsrahmen für Auszug längs und quer einsetzbar Korpus: T. 46/56/66 cm BxHxT: 24x11x27 cm Metallrahmen, carbongrau, einseitig magnetisch 1 verstellbare Zwischenwand, Kunststoff carbongrau</p>	24	Z URZ 24 CG	
	<p>Pantry-Box zur Aufbewahrung von Obst und Gemüse Korpus: T. 56 cm Kunststoffbox, weiß in Zugbaukasten 60 cm einhängbar mit Glas-Schiebeabdeckung Außenmaß: HxBxT 23,2x56x49,1 cm Innenmaß: HxBxT 20,5x50,7x46 cm 1 Kunststoffrost, herausnehmbar 1 Kunststoffeinsatz mit Griff, herausnehmbar BxHxT: 24,2x12x24,2 cm Höhe mit Griff: 18,1 cm</p> <p>Planung: Für Auszüge ab Fronthöhe 32,1 cm planbar, nicht für Innenauszüge möglich.</p>		60	Z PB 60 56
	<p>Tellerhalter-Set 2 Tellerhalter anthrazitfarben stufenlose Größeneinstellung für Tellerdurchmesser 18-32 cm L: 25-40 cm, B: 17 cm, H: 17 cm</p>			Z TH
	<p>Ausstattungs-Set H. 21,2 cm für Vorrats-Auszug-Unterschrank 2 Boxen 1 L, 2 Boxen 2 L 2 Deckel passend für Boxen 1 L und 2 L 1 Box 2,1 L, 2 Trennteiler klein 1 Einlegematte</p> <p>Planung: Abmessungen der Boxen (HxBxT) Box 1 L (9,5x11,5x15 cm) / Box 2 L (19,5x11,5x15 cm) Box 2,1 L (9,5x11,5x30 cm) mit Deckel + 1,7 cm in der Höhe.</p>		30	Z AS KU

SCHUB-/ZUG-AUSSTATTUNG

Korpustiefe 35 / 46 / 56 / 66 cm	Beschreibung	Breite cm	Bestellangaben	
			Artikel	Anschlag
	<p>SpaceFlex - flexibles Ordnungssystem f. Vorratsdosen Korpus: T. 56 cm BxHxT: 47,2x13x47,2 cm in Auszug ab 60 cm einsetzbar stabiler Rahmen in anthrazit/chrom mit frei verstellbaren Trennbändern aus flexiblem Gewebe in anthrazit, Trennbänder nesttex Inside bei 30 Grad waschbar</p> <p>Planung: Für Auszüge in Korpustiefe 56 cm und ab Breite 60 cm einsetzbar.</p>	60	Z SF 60 56	NEU
	<p>Einlegematte für Schubkästen und Auszüge für Korpustiefe 35 cm Kunststoff carbongrau</p>	21,1 31,1 36,1 41,1 51,1 71,1 81,1 91,1 111,1	Z EM 30 35 CG Z EM 40 35 CG Z EM 45 35 CG Z EM 50 35 CG Z EM 60 35 CG Z EM 80 35 CG Z EM 90 35 CG Z EM 100 35 CG Z EM 120 35 CG	
	<p>Einlegematte für Innen-/ Schubkästen und Innen-/Auszüge für Korpustiefe 46 cm Kunststoff carbongrau</p>	21,1 31,1 36,1 41,1 51,1 71,1 81,1 91,1 111,1	Z EM 30 46 CG Z EM 40 46 CG Z EM 45 46 CG Z EM 50 46 CG Z EM 60 46 CG Z EM 80 46 CG Z EM 90 46 CG Z EM 100 46 CG Z EM 120 46 CG	
	<p>Einlegematte für Innen-/ Schubkästen und Innen-/Auszüge für Korpustiefe 56 cm Kunststoff carbongrau</p>	21,1 31,1 36,1 41,1 51,1 71,1 81,1 91,1 111,1	Z EM 30 56 CG Z EM 40 56 CG Z EM 45 56 CG Z EM 50 56 CG Z EM 60 56 CG Z EM 80 56 CG Z EM 90 56 CG Z EM 100 56 CG Z EM 120 56 CG	
	<p>Einlegematte für Innen-/ Schubkästen und Auszüge für Korpustiefe 66 cm Kunststoff carbongrau</p>	21,1 31,1 36,1 41,1 51,1 71,1 81,1 91,1	Z EM 30 66 CG Z EM 40 66 CG Z EM 45 66 CG Z EM 50 66 CG Z EM 60 66 CG Z EM 80 66 CG Z EM 90 66 CG Z EM 100 66 CG	
	<p>Einlegematte für Innenschubkästen und Innenauszüge mit Distanzleiste für Korpustiefe 56 cm Kunststoff carbongrau</p>	38,6 48,6	Z EM D 50 56 CG Z EM D 60 56 CG	

ZUBEHÖR

	Beschreibung	Breite cm	Bestellangaben	
			Artikel	Anschlag
	Feuchteschutzboden Metall für Spülen-Unterschrank Korpus: T. 56 cm Leichtmetallplatte, seitlich und hinten aufgekantet, vorne abgewinkelt, zur Abdeckung der Bodenkante Planung: Montage bauseits. Bauseits keine Breiten- oder Tiefenkürzungen möglich.	 30 40 45 50 60	Z FB 30 Z FB 40 Z FB 45 Z FB 50 Z FB 60	
	Handtuchhalter-Knopf rund, versenkbar, 4 Stück Knopf ø 1,95 cm, H. 2 cm, Kunststoff Edelstahlfarben Knopf steht 0,7 cm vor im ausgefahrenen Zustand Haken ist durch Drehen des Knopfes versenkbar Bohrdurchmesser ø 1,2 cm Bohrtiefe min. 1,8 cm Planung: Montage bauseits.		Z HH KV 4	
	Handtuch-Relingstange 1 Rohr 2 Halter 2 Endstücke Planung: Befestigung an Korpusseiten, Nischenrückwänden. Rohr kürzbar.	 60 120	Z HRS 60 Z HRS 120	
	Flaschentragekorb achatgrau, für 8 Flaschen BxHxT: 20x31x41 cm Planung: Für 30 cm breiten Auszug.		Z FLK	
	Backblechhalter HxBxT: 12,5x14x36 cm 2 Drahtbiegeteile, verchromt 3 Etagen zum Verstauen von Backblechen für Schrankbreite 50, 60 cm Planung: Montage bauseits. Einbau in Unter- und Hochschränken.		Z BH	
	Gewürzregal für 12 Dosen achatgrau BxHxT: 20x43x6,5 cm ohne Gewürzdosen, für Oberschrankbreite 30/40 cm	20	Z GO 12	
	Gewürzregal für 24 Dosen achatgrau BxHxT: 38x43x6,5 cm ohne Gewürzdosen, für Oberschrankbreite 45/50/60 cm	38	Z GO 24	





















MEHRWERTAUSSTATTUNG FLEX-BOXEN









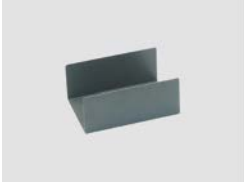

DIE ELEGANTE ÄUSSERE ERSCHEINUNG DER KÜCHE stellt besondere Ansprüche an deren Innenleben. Dass sich die Ordnung auch dort fortsetzt, wohin der Blick nicht immer vordringt, ermöglicht eine moderne, innovative Lösung zum Verstauen und Sortieren: die Flex-Boxen.

DIE PRAKTISCHEN BOXEN sind genau auf die Maße der Schränke zugeschnitten, extrem vielseitig und flexibel. Stapel- und verschiebbar nehmen sie selbst kleinste Dinge auf. In den entstehenden Zwischenräumen der Flex-Boxen wird gleichzeitig Platz für Töpfe und Pfannen geschaffen. Auch in den Oberschränken oder Hochschränken leisten Flex-Boxen gute Dienste, wenn es ums Ordnen oder Gruppieren geht.

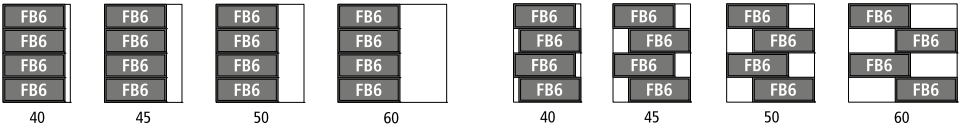

FLEX-BOXEN

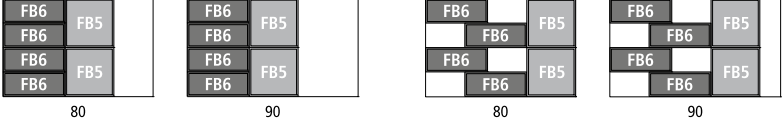
Eiche natur Korpustiefe 35 / 46 / 56 / 66 cm		Beschreibung	Breite cm	Bestellangaben	
				Artikel	An- schlag
		<p>Flex-Box 1, Eiche natur Korpus: T. 56/66 cm LxBxH: 47,2x23,6x10,3 cm</p> <p>Planung: Passend für Auszugschränke ab Korpusbreite 40 cm. Passend für H.60..VEHM. Stapelbar auf FB1.</p>		FB 1	
		<p>Flex-Box 2, Eiche natur Korpus: T. 46/56/66 cm LxBxH: 33,6x23,6x10,3 cm</p> <p>Planung: Passend für Auszugschränke ab Korpusbreite 40 cm. Passend für H.40..BAHM, H.40..VEHM, H.50..VEHM. Stapelbar auf FB1 und FB2.</p>		FB 2	
		<p>Flex-Box 3, Eiche natur Korpus: T. 35/46/56/66 cm LxBxH: 23,6x23,6x10,3 cm</p> <p>Planung: Passend für Auszugschränke ab Korpusbreite 40 cm und Oberschränke mit Einlegeböden. Passend für H.30..BAHM, H.30..VEHM. Stapelbar auf FB1, FB2 und FB3.</p>		FB 3	
		<p>Flex-Box 4, Eiche natur Korpus: T. 46/56/66 cm LxBxH: 29,9x11,8x10,3 cm</p> <p>Planung: Passend für Auszugschränke ab Korpusbreite 30 cm. Passend für H.40..BAHM.</p>		FB 4	
		<p>Flex-Box 5, Eiche natur Korpus: T. 35/46/56/66 cm LxBxH: 23,6x23,6x5,3 cm</p> <p>Planung: Passend für Schubkästen ab Korpusbreite 40 cm und Oberschränke mit Einlegeböden. Stapelbar auf FB1, FB2 und FB3.</p>		FB 5	
		<p>Flex-Box 6, Eiche natur Korpus: T. 46/56/66 cm LxBxH: 30x11,8x5,3 cm</p> <p>Planung: Passend für Schubkästen ab Korpusbreite 30 cm und Oberschränke mit Einlegeböden. Stapelbar auf FB4.</p>		FB 6	
		<p>Flex-Box Besteckeinsatz, Eiche natur Korpus: T. 56 cm BxHxT: 30x5,3x47,2 cm</p> <p>Planung: Passend für Schubkästen ab Korpusbreite 40 cm. Zur Kombination mit Flex-Boxen.</p>		FBB 1	

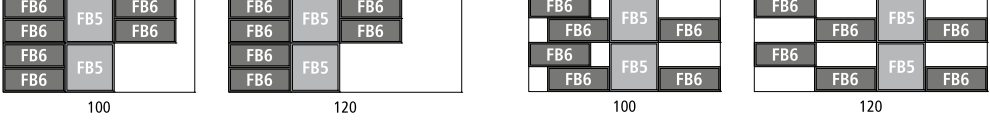



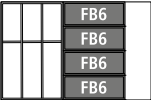
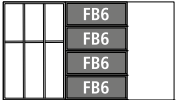
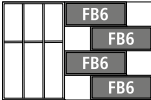
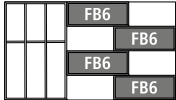

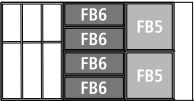
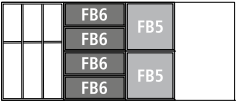
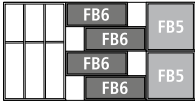
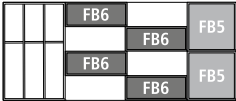
FLEX-BOXEN / FLEX-BOXEN FÜR SCHUBKÄSTEN

		Bestellangaben	
		Breite cm	Artikel
Metall carbongrau			
Beschreibung			Anschlag
	Metall-Unterteilung für Flex-Boxen LxBxH: 22x15x8,9 cm Metall, carbongrau Planung: Passend für FB1, FB2 und FB3.		FBMT 1
		Metall-Unterteilung für Flex-Boxen LxBxH: 10,2x10x8,9 cm Metall, carbongrau Planung: Passend für FB4.	
Eiche natur für Schubkästen Korpustiefe 56 cm			
Beschreibung		Breite cm	Bestellangaben
	Flex-Box-Set 4 für Schubkästen Eiche natur Korpus: T. 56 cm 4 Flex-Boxen FB6		FBS S4
	Variationsmöglichkeit 1 		
	Flex-Box-Set 6 für Schubkästen Eiche natur Korpus: T. 56 cm 4 Flex-Boxen FB6 2 Flex-Boxen FB5		FBS S6
	Variationsmöglichkeit 1 		
	Flex-Box-Set 8 für Schubkästen Eiche natur Korpus: T. 56 cm 6 Flex-Boxen FB6 2 Flex-Boxen FB5		FBS S8
	Variationsmöglichkeit 1 		

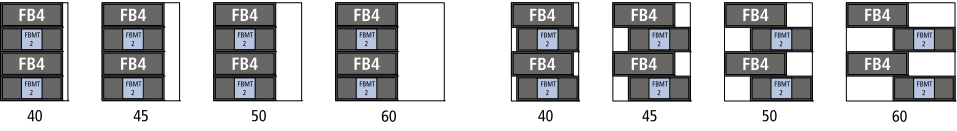

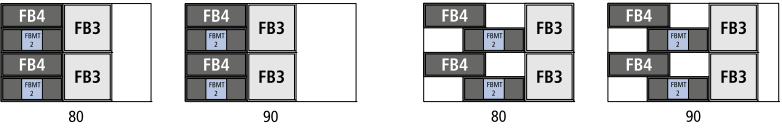

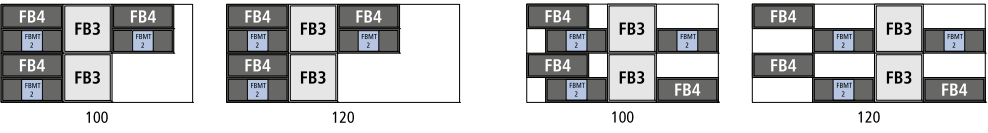

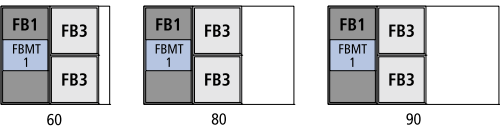
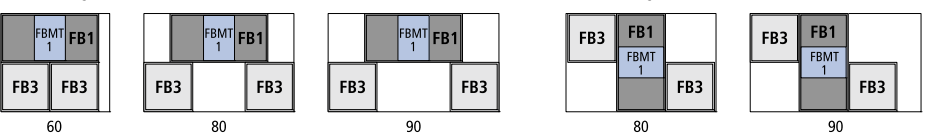
FLEX-BOXEN FÜR SCHUBKÄSTEN

Eiche natur für Schubkästen Korpustiefe 56 cm		Beschreibung	Bestellangaben	
			Breite cm	Artikel Anschlag
		Flex-Box-Set 5 für Schubkästen Eiche natur Korpus: T. 56 cm 1 Flex-Box Besteckeinsatz FBB1 4 Flex-Boxen FB6	80	FBS S5
Variationsmöglichkeit 1    		90		
			Flex-Box-Set 7 für Schubkästen Eiche natur Korpus: T. 56 cm 1 Flex-Box Besteckeinsatz FBB1 4 Flex-Boxen FB6 2 Flex-Boxen FB5	100
Variationsmöglichkeit 1    		120		

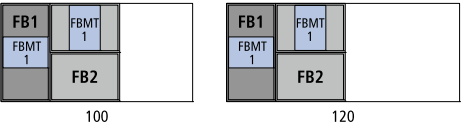
FLEX-BOXEN FÜR AUSZÜGE

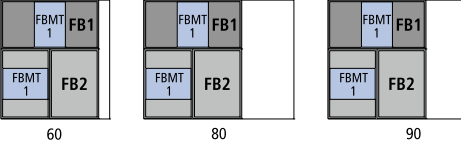
Eiche natur für Auszüge Korpustiefe 56 cm	Breite cm	Bestellangaben Artikel Anschlag
 <p>Flex-Box-Set 6 für Auszüge Eiche natur Korpus: T. 56 cm 4 Flex-Boxen FB4 2 Metall-Unterteilungen FBMT2</p> <p>Variationsmöglichkeit 1</p> 		FBZ S6
 <p>Flex-Box-Set 8 für Auszüge Eiche natur Korpus: T. 56 cm 4 Flex-Boxen FB4 2 Metall-Unterteilungen FBMT2 2 Flex-Boxen FB3</p> <p>Variationsmöglichkeit 1</p> 		FBZ S8
 <p>Flex-Box-Set 11 für Auszüge Eiche natur Korpus: T. 56 cm 6 Flex-Boxen FB4 3 Metall-Unterteilungen FBMT2 2 Flex-Boxen FB3</p> <p>Variationsmöglichkeit 1</p> 		FBZ S11
 <p>Flex-Box-Set 4 für Auszüge Eiche natur Korpus: T. 56 cm 1 Flex-Box FB1 1 Metall-Unterteilung FBMT1 2 Flex-Boxen FB3</p> <p>Variationsmöglichkeit 1</p>  <p>Variationsmöglichkeit 2</p> 		FBZ S4

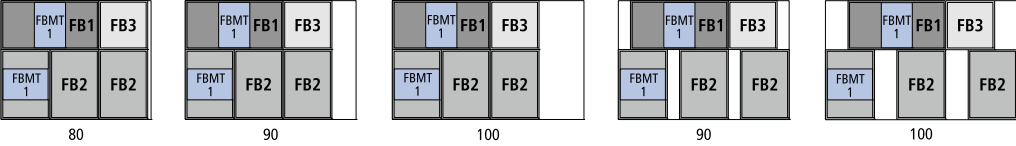
FLEX-BOXEN FÜR AUSZÜGE

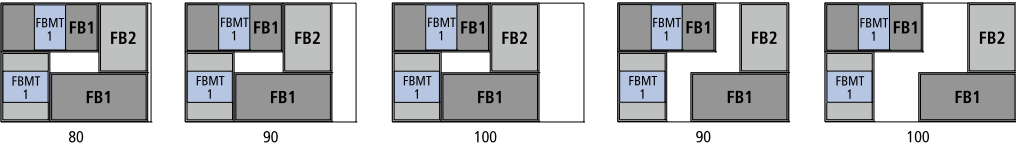
Eiche natur für Auszüge Korpustiefe 56 / 66 cm		Bestellangaben Breite cm Artikel Anschlag
 	<p>Flex-Box-Set 5 für Auszüge Eiche natur Korpus: T. 56 cm 1 Flex-Box FB1 2 Flex-Boxen FB2 2 Metall-Unterteilungen FBMT1</p> <p>Variationsmöglichkeit 1</p>	<p>FBZ S5</p>
 	<p>Flex-Box-Set 5 für Auszüge Eiche natur Korpus: T. 66 cm 1 Flex-Box FB1 2 Flex-Boxen FB2 2 Metall-Unterteilungen FBMT1</p> <p>Variationsmöglichkeit 1</p>	<p>FBZ S5</p>
 	<p>Flex-Box-Set 7 für Auszüge Eiche natur Korpus: T. 66 cm 1 Flex-Box FB1 3 Flex-Boxen FB2 1 Flex-Box FB3 2 Metall-Unterteilungen FBMT1</p> <p>Variationsmöglichkeit 1</p>	<p>FBZ S7</p>
 	<p>Flex-Box-Set 6-2 für Auszüge Eiche natur Korpus: T. 66 cm 2 Flex-Boxen FB1 2 Flex-Boxen FB2 2 Metall-Unterteilungen FBMT1</p> <p>Variationsmöglichkeit 1</p>	<p>FBZ S6-2</p>

MEHRWERTAUSSTATTUNG PANEELSYSTEM

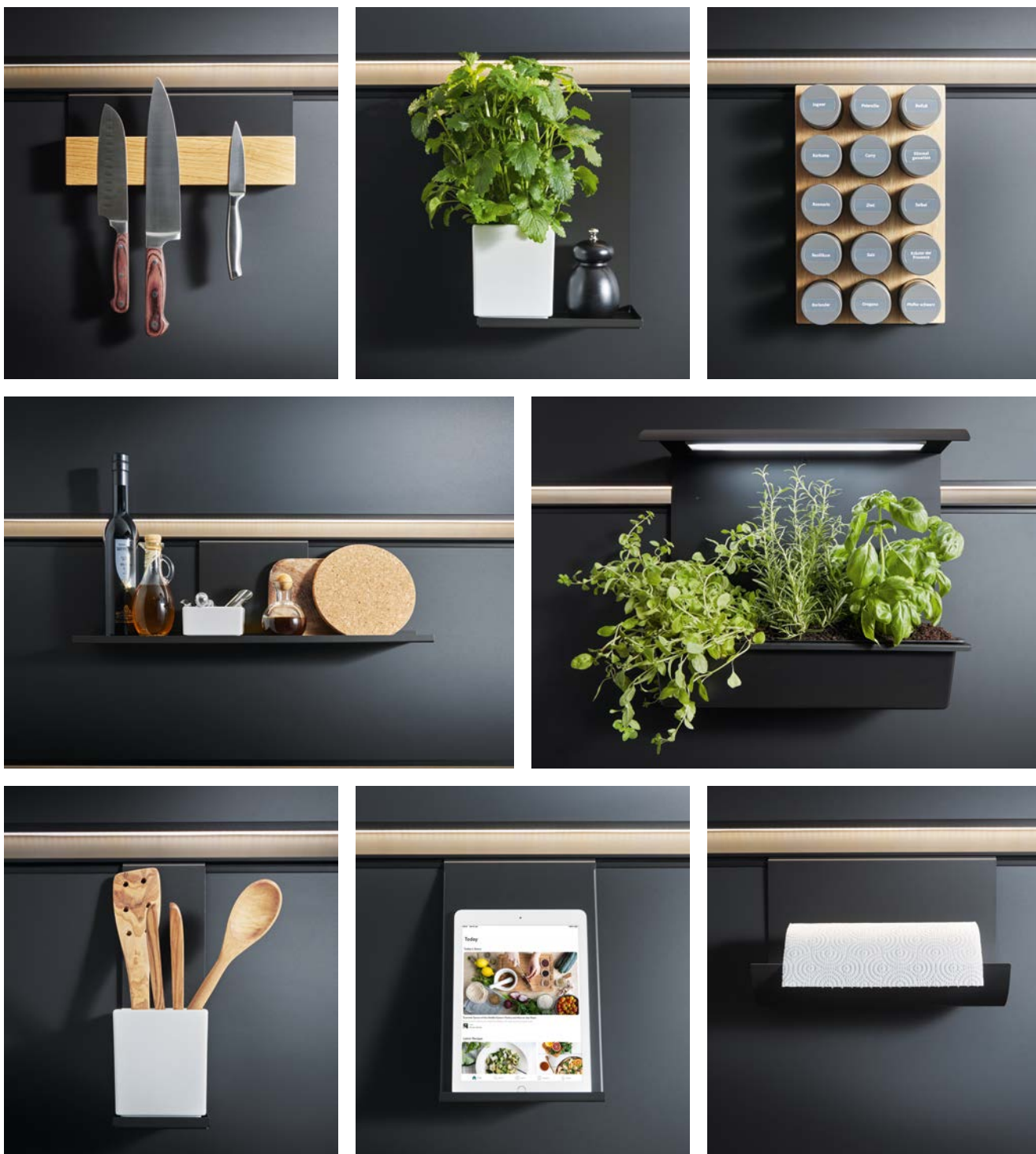

ALLES SCHNELL ZUR HAND: mit dem Nischensystem! Ob Messer, frische Kräuter oder Gewürzgläser – Kochutensilien sind perfekt platziert, wo auch immer sie gebraucht werden. Mit der speziellen Halterung für das Tablet bleiben beim Kochen nach Rezept die Hände frei.

DAS PANEELSYSTEM bietet die Möglichkeit, freie Flächen an der Wand intelligent zu bestücken. Für eine frische Note sorgt der Paneelgarten, eine Aufnahmeschale für Kräuter, die einfach in das Zwischenprofil des Nischenprofils eingehängt werden kann. Die optional erhältliche LED-Beleuchtung sorgt dafür, dass Kräuter länger frisch bleiben – dies ist insbesondere in dunkleren Bereichen der Küche empfehlenswert. Die Beleuchtung wird über eine Zeitschaltuhr gesteuert, die 14 Stunden lang Licht spendet – die perfekte Lösung für urbane Gärtner.



PANEEL-ZUBEHÖR

Zubehör Edelstahlfarben oder Onyxschwarz	Beschreibung	Breite cm	Bestellangaben	
			Artikel	Anschlag
 	Halterung für Tablet Edelstahlfarben BxHxT: 20x30,6x10,4 cm Halterung kann auch auf Arbeitsplatte gestellt werden individuelle Positionierung des Tablets durch separat gelieferte Filzstreifen		PHT 20	
	Halterung für Tablet Onyxschwarz BxHxT: 20x30,6x10,4 cm Halterung kann auch auf Arbeitsplatte gestellt werden individuelle Positionierung des Tablets durch separat gelieferte Filzstreifen		PHT 20 OS	
 	Halterung für Küchenrolle Edelstahlfarben BxHxT: 30x18,5x14,5 cm		PHKR 30	
	Halterung für Küchenrolle Onyxschwarz BxHxT: 30x18,5x14,5 cm		PHKR 30 OS	
 	Hakenleiste mit 6 Haken für Kochutensilien Edelstahlfarben BxHxT: 30x6,5x3,5 cm		PHL 30	
	Hakenleiste mit 6 Haken für Kochutensilien Onyxschwarz BxHxT: 30x6,5x3,5 cm		PHL 30 OS	
 	Haken-Set Edelstahlfarben 3 Haken BxHxT: 1,5x5,5x1,2 cm		PHS	
	Haken-Set Onyxschwarz 3 Haken BxHxT: 1,5x5,5x1,2 cm		PHS OS	
 	Messerblock für 6 Messer Edelstahlfarben Eiche natur BxHxT: 30x34x6,5 cm Planung: Nicht in Verbindung mit Emotion LED-Nischen- beleuchtung PLDENZP und Nischenhöhe 48,1 cm planbar.		PMB 6 30 EI	
	Messerblock für 6 Messer Onyxschwarz Eiche natur BxHxT: 30x34x6,5 cm		PMB 6 30 EI OS	
 	Magnetboard für 6 Messer oder Schlüssel Edelstahlfarben Eiche natur BxHxT: 30x12,5x4 cm		PMB 6 M 30 EI	
	Magnetboard für 6 Messer oder Schlüssel Onyxschwarz Eiche natur BxHxT: 30x12,5x4 cm		PMB 6 M 30 EI OS	



PANEEL-ZUBEHÖR

Zubehör Edelstahlfarben oder Onyxschwarz	Beschreibung	Breite cm	Bestellangaben	
			Artikel	Anschlag
	Halterung magnetisch für 15 Gewürzdosen Eiche natur BxHxT: 18,4x30,6x1,5 cm Magnete für Fixierung der Gewürzdosen 16 Gewürzdosen im Lieferumfang ohne Gewürze mit Gewürzdosenbeschriftung		PHG 15 M 18 EI	
	Halterung magnetisch für 15 Gewürzdosen Edelstahlfarben BxHxT: 18,4x30,6x0,4 cm Magnetplatte in schwarz für Fixierung der Gewürzdosen 16 Gewürzdosen im Lieferumfang ohne Gewürze mit Gewürzdosenbeschriftung		PHG 15 M 18	
	Halterung magnetisch für 15 Gewürzdosen Onyxschwarz BxHxT: 18,4x30,6x0,4 cm Magnetplatte in schwarz für Fixierung der Gewürzdosen 16 Gewürzdosen im Lieferumfang ohne Gewürze mit Gewürzdosenbeschriftung		PHG 15 M 18 OS	
	Köcher für Kochutensilien Edelstahlfarben BxHxT: 10x30x10 cm 1 Porzellanschale, Höhe 12,5 cm		PKK 10	
	Köcher für Kochutensilien Onyxschwarz BxHxT: 10x30x10 cm 1 Porzellanschale, Höhe 12,5 cm		PKK 10 OS	
	Abstellfläche für Essig und Öl Edelstahlfarben BxHxT: 20x30x10 cm		PAEO 20	
	Abstellfläche für Essig und Öl Onyxschwarz BxHxT: 20x30x10 cm		PAEO 20 OS	
	Bord abgehängt Edelstahlfarben BxHxT: 60x18x10 cm Bord sitzt 18 cm unter dem Zwischenprofil		PBA 60	
	Bord abgehängt Onyxschwarz BxHxT: 60x18x10 cm Bord sitzt 18 cm unter dem Zwischenprofil		PBA 60 OS	
	Bord gerade Edelstahlfarben BxHxT: 60x1x10 cm Bord sitzt in Höhe des Zwischenprofils		PBG 60	
	Bord gerade Onyxschwarz BxHxT: 60x1x10 cm Bord sitzt in Höhe des Zwischenprofils		PBG 60 OS	

PANEEL-ZUBEHÖR

Zubehör Edelstahlfarben oder Onyxschwarz	Beschreibung	Breite cm	Bestellangaben	
			Artikel	Anschlag
	Porzellanschalen-Set, 6 Stück 4 kleine Schalen, Höhe 6 cm 2 große Schalen, Höhe 12,5 cm		CUPS -6	
	Paneelgarten ohne Beleuchtung Edelstahlfarben BxHxT: 50x30,5x16,4 cm 1 Paneelgarten Schale Kunststoff onyxschwarz BxHxT: 49x11,3x14,8 cm Info: Diese Aufnahmeschale für Pflanzentöpfchen wird einfach in das Zwischenprofil des Nischenprofils eingehängt. Die Pflanzen benötigen ausreichend Tageslicht, können aber zusätzlich über die LED-Nischenbeleuchtung oder die Beleuchtung des Oberschranks erhellt werden.		PG 50	
	Paneelgarten ohne Beleuchtung Onyxschwarz BxHxT: 50x30,5x16,4 cm 1 Paneelgarten Schale Kunststoff onyxschwarz BxHxT: 49x11,3x14,8 cm		PG 50 OS	
	Paneelgarten mit Beleuchtung Edelstahlfarben, 4,8 W Energieeffizienzklasse A+ Lichttemperatur ca. 6000 K, Lumen: 325 lm 1 Konverter 230V/12V/15W integrierte Zeitschaltuhr, 14 h ein, 10 h aus 0,1 m Kabelanschluss mit LED-Stecker 1,8 m Verbindungsleitung LED-Buchse/LED-Stecker 2 m Netzanschlusskabel mit Eurostecker BxHxT: 50x44,2x16,4 cm 1 Paneelgarten Schale, Kunststoff onyxschwarz BxHxT: 49x11,3x14,8 cm Planung: In Verbindung mit Emotion LED-Nischenbeleuchtung PLDENZP planbar, wenn das Paneel direkt unter der LED-Nischenbeleuchtung mindestens 37 cm hoch ist. Stauraum für Konverter bauseits zur Verfügung stellen. Info: Diese Aufnahmeschale für Pflanzentöpfchen wird über ein Zusatzbauteil in das Zwischenprofil des Nischensystems eingehängt. Eine spezielle LED-Leuchte sorgt dafür, dass Kräuter länger halten – dies ist besonders in dunkleren Bereichen der Küche sinnvoll. Die Beleuchtung wird über eine Zeitschaltuhr gesteuert, welche 14 Stunden lang Licht spendet und anschließend 10 Stunden lang abgeschaltet ist.		PGB 50	
	Paneelgarten mit Beleuchtung Onyxschwarz, 4,8 W Energieeffizienzklasse A+ Lichttemperatur ca. 6000 K, Lumen: 325 lm 1 Konverter 230V/12V/15W integrierte Zeitschaltuhr, 14 h ein, 10 h aus 0,1 m Kabelanschluss mit LED-Stecker 1,8 m Verbindungsleitung LED-Buchse/LED-Stecker 2 m Netzanschlusskabel mit Eurostecker BxHxT: 50x44,2x16,4 cm 1 Paneelgarten Schale, Kunststoff onyxschwarz BxHxT: 49x11,3x14,8 cm		PGB 50 OS	

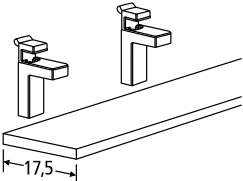
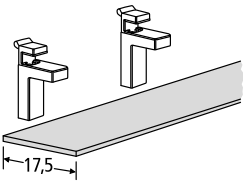
PANEEL-ZUBEHÖR

Zubehör	Beschreibung	Breite cm	Bestellangaben	
			Artikel	Anschlag
	Nischenregal Korpus: H. 30 cm, T. 14,5 cm Breite 60 cm 1 fester Zwischenboden Planung: Keine Maßänderung möglich.	60	PNR 60	
	Wangenbord 1,6 cm mit 2 Bordträger PWBT Länge 25-60 cm, Tiefe 17,5 cm	25 - 60	PWB 16 60 18	
	Wangenbord 1,6 cm mit 2 Bordträger PWBT Länge 60,1-120 cm, Tiefe 17,5 cm	60,1 - 120	PWB 16 120 18	
	Wangenbord 1,6 cm mit 3 Bordträger PWBT Länge 120,1-180 cm, Tiefe 17,5 cm	120,1 - 180	PWB 16 180 18	
	Glasbord 0,8 cm, Klarglas ESG mit 2 Bordträger PWBT Länge 60 cm, Tiefe 17,5 cm	60	PGB 8 60 18	
	Glasbord 0,8 cm, Klarglas ESG mit 2 Bordträger PWBT Länge 90 cm, Tiefe 17,5 cm	90	PGB 8 90 18	
	Glasbord 0,8 cm, Klarglas ESG mit 2 Bordträger PWBT Länge 120 cm, Tiefe 17,5 cm	120	PGB 8 120 18	
	Bordträger für Paneelsystem Stärke 0,8-2,5 cm, Tiefe 17,5 cm Edelstahlfarben Belastung 6 kg je Bordträger	Stück	PWBT	

Nischenregal

Bestellangabe: Regalfarbe | siehe Farbübersicht Seite 36

	L1 - Satinlack	L7 - Samtmatt-Lack	
--	----------------	--------------------	--

Wangenbord 1,6 cm

Bestellangabe: Wangenfarbe | siehe Farbübersicht Seite 36

K1 - Kunststoff Nicht lieferbar: K650 / K790	K5 - Kunststoff Struktur			
U1 - Umfeld Kunststoff	K6 - Kunststoff Synchronp.			
	K2 - Kunststoff hochgl.			

MEHRWERTAUSSTATTUNG
PANEELSYSTEM



MEHRWERTAUSSTATTUNG ORGAWALL



ORGANISIERT BIS INS LETZTE DETAIL. Wohin mit dem Schlüssel, dem Tablet oder der Zeitung? Mit der OrgaWall wird die Küche zur Workstation, zum Zentrum des Lebens!

PLATZSPAREND AN DER WANGENSEITE INTEGRIERT, nutzt das System freie Korpusflächen perfekt. Die filigranen Paneelprofile können ganz einfach mit unterschiedlichen Organisationsteilen wie Schlüsselleiste, Tablet- oder Zeitungshalter bestückt werden und dienen somit als Ordnungshelfer im täglichen Alltagsgeschehen. Dank Kabelbox und induktiver Ladestation ermöglicht sie gleichzeitig das platzsparende Versteuern digitaler Endgeräte und fungiert ebenfalls als integrierte Lademöglichkeit für Smartphone, iPad und Co.



ORGAWALL-ZUBEHÖR

Zubehör Edelstahlfarben oder Onyxschwarz	Beschreibung	Breite cm	Bestellangaben	
			Artikel	Anschlag
	OrgaWall Halterung für Zeitung Edelstahlfarben BxHxT: 49,5x20x16 cm		OW HZ	
	OrgaWall Halterung für Zeitung Onyxschwarz BxHxT: 49,5x20x16 cm		OW HZ OS	
	Haken-Set Edelstahlfarben 3 Haken BxHxT: 1,5x5,5x1,2 cm		PHS	
	Haken-Set Onyxschwarz 3 Haken BxHxT: 1,5x5,5x1,2 cm		PHS OS	
	Magnetboard für 6 Messer oder Schlüssel Edelstahlfarben Eiche natur BxHxT: 30x12,5x4 cm		PMB 6 M 30 EI	
	Magnetboard für 6 Messer oder Schlüssel Onyxschwarz Eiche natur BxHxT: 30x12,5x4 cm		PMB 6 M 30 EI OS	
	OrgaWall Bord gerade Edelstahlfarben BxHxT: 49,5x3,5x17 cm		OW BG 50	
	OrgaWall Bord gerade Onyxschwarz BxHxT: 49,5x3,5x17 cm		OW BG 50 OS	
	OrgaWall Bilderrahmen/Whiteboard Edelstahlfarben BxHxT: 30x36,9x1 cm Planung: In Verbindung mit Emotion LED-Nischenbeleuchtung PLDENZP planbar, wenn das Paneel direkt unter der LED-Nischenbeleuchtung mindestens 37 cm hoch ist.		OW BW 30	
	OrgaWall Bilderrahmen/Whiteboard Onyxschwarz BxHxT: 30x36,9x1 cm		OW BW 30 OS	
	OrgaWall Kabel-Box mit Deckel, Formvlies Anthrazit meliert BxHxT: 24,7x11,5x16 cm mit Ausschnitt hinten, BxH: 17,5x6,8 cm 1 Deckel, BxHxT: 24,7x0,8x16 cm m.Ausschnitt hinten, BxT: 6x2 cm		OW KB D FV	

ORGAWALL-ZUBEHÖR

Zubehör Edelstahlfarben oder Onyxschwarz	Beschreibung	Breite cm	Bestellangaben	
			Artikel	Anschlag
	<p>OrgaWall Induktive Ladestation Abdeckung Formvlies Anthrazit meliert Handy kabellos aufladen 1 induktive Ladespule, Ausgangsspannung 5V 600mA BxHxT: 24,7x1,7x16 cm 2 m Anschlusskabel LED-Stecker 1 LED-Konverter 230V/12V/15W HxBxL: 1,6x4,5x13 cm 3 LED-Buchsen 0,3 m Netzanschlusskabel, mit Eurostecker Planung: Erweiterbar mit einer zusätzlichen induktiven Ladespule OWILS.</p>	16	OW IL FV	
	<p>OrgaWall Induktive Ladespule schwarz, zusätzlicher Bedarf Handy kabellos aufladen Ausgangsspannung 5V 600mA ø 7,2 cm, Tiefe 1,1 cm 2 m Anschlusskabel LED-Stecker Planung: Für zweite Lademöglichkeit bei OWILFV.</p>	7,2	OW ILS	
	<p>OrgaWall Ausstattungs-Set Edelstahlfarben 1 Halterung für Tablet 1 Halterung für Zeitung 1 Hakenleiste mit 6 Haken 1 Haken-Set 1 Bilderrahmen/Whitebord 1 Induktive Ladestation</p>		OW A SET	
	<p>OrgaWall Ausstattungs-Set Onyxschwarz 1 Halterung für Tablet 1 Halterung für Zeitung 1 Hakenleiste mit 6 Haken 1 Haken-Set 1 Bilderrahmen/Whitebord 1 Induktive Ladestation</p>		OW A SET OS	

ORGAWALL-ZUBEHÖR

Zubehör Edelstahlfarben oder Onyxschwarz	Beschreibung	Bestellangaben	
		Breite cm	Artikel Anschlag
	<p>OrgaWall Ausstattungs-Set 2 Edelstahlfarben 1 Halterung für Zeitung 1 Hakenleiste mit 6 Haken 1 Haken-Set 1 Bord gerade 1 Bilderrahmen/Whitebord</p>		OWA SET 2
	<p>OrgaWall Ausstattungs-Set 2 Onyxschwarz 1 Halterung für Zeitung 1 Hakenleiste mit 6 Haken 1 Haken-Set 1 Bord gerade 1 Bilderrahmen/Whitebord</p>		OWA SET 2 OS

MEHRWERTAUSSTATTUNG

WANGENBORDE





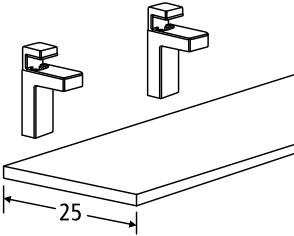

BORDE SCHAFFEN NICHT NUR STAURAUM, sondern bringen auch einen interessanten gestalterischen Akzent in die Küche – eine schöne Alternative zu Oberschränken!

AUF DEN REGALEN lassen sich Dekorationselemente perfekt in Szene setzen und attraktiv Stauraum gestalten. Eine schöne Variante sind die ellipsenförmig abgerundeten Gestaltungsborde, erhältlich in verschiedenen Farben, die der Küche ein individuelles Gesicht geben.

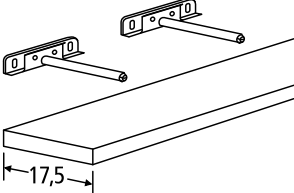
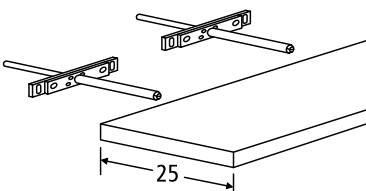
WANGENBORDE

Wangenbord 1,6 cm mit Bordträger ZBT-10 Länge 25 bis 260 cm / Tiefe 25 cm	Beschreibung	Stück	Bestellangaben	
			Breite cm	Artikel Anschlag
	Wangenbord 1,6 cm mit 2 Bordträger ZBT-10 Länge 25-60 cm, Tiefe 25 cm Belastung 12 kg	25 -	60	WB 16 60 25
	Wangenbord 1,6 cm mit 2 Bordträger ZBT-10 Länge 60,1-120 cm, Tiefe 25 cm Belastung 12 kg	60,1 -	120	WB 16 120 25
	Wangenbord 1,6 cm mit 3 Bordträger ZBT-10 Länge 120,1-180 cm, Tiefe 25 cm Belastung 18 kg	120,1 -	180	WB 16 180 25
	Wangenbord 1,6 cm mit 4 Bordträger ZBT-10 Länge 180,1-260 cm, Tiefe 25 cm Belastung 24 kg	180,1 -	260	WB 16 260 25

Wangenborde 2,5 cm mit Bordträger ZSB/ZSB2 Länge 25 bis 260 cm / Tiefe 17,5/25 cm	Beschreibung	Stück	Bestellangaben	
			Breite cm	Artikel Anschlag
	Wangenbord 2,5 cm mit 2 verdeckten Bordträgern ZSB Länge 25-60 cm, Tiefe 17,5 cm Belastung 12 kg	25 -	60	WB 25 60 17 -S
	Wangenbord 2,5 cm mit 3 verdeckten Bordträgern ZSB Länge 60,1-120 cm, Tiefe 17,5 cm Belastung 12 kg	60,1 -	120	WB 25 120 17 -S
	Wangenbord 2,5 cm mit 4 verdeckten Bordträgern ZSB Länge 120,1-180 cm, Tiefe 17,5 cm Belastung 18 kg	120,1 -	180	WB 25 180 17 -S
	Wangenbord 2,5 cm mit 5 verdeckten Bordträgern ZSB Länge 180,1-260 cm, Tiefe 17,5 cm Belastung 24 kg	180,1 -	260	WB 25 260 17 -S
	Wangenbord 2,5 cm mit 2 verdeckten Bordträgern ZSB2 Länge 25-60 cm, Tiefe 25 cm Belastung 12 kg Planung: Bordbefestigung für Gipskarton-, Gipsfaserplatten und Hohlkörperwände nicht geeignet.	Stück  25 -	60	WB 25 60 25 -S
	Wangenbord 2,5 cm mit 2 verdeckten Bordträgern ZSB2 Länge 60,1-120 cm, Tiefe 25 cm Belastung 12 kg	Stück  60,1 -	120	WB 25 120 25 -S
	Wangenbord 2,5 cm mit 3 verdeckten Bordträgern ZSB2 Länge 120,1-180 cm, Tiefe 25 cm Belastung 18 kg	Stück  120,1 -	180	WB 25 180 25 -S
	Wangenbord 2,5 cm mit 4 verdeckten Bordträgern ZSB2 Länge 180,1-260 cm, Tiefe 25 cm Belastung 24 kg	Stück  180,1 -	260	WB 25 260 25 -S

WANGENBORDE

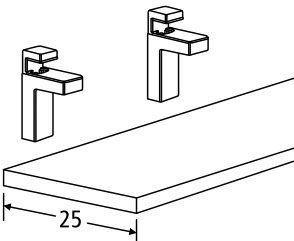
Wangenborde 2,5 cm mit Bordträger ZBT-10 Länge 25 bis 260 cm / Tiefe 25 cm	Beschreibung	Stück	Bestellangaben	
			Breite cm	Artikel Anschlag
	Wangenbord 2,5 cm mit 2 Bordträger ZBT-10 Länge 25-60 cm, Tiefe 25 cm Belastung 12 kg	25 - 60	WB 25 60 25	
	Wangenbord 2,5 cm mit 2 Bordträger ZBT-10 Länge 60,1-120 cm, Tiefe 25 cm Belastung 12 kg	60,1 - 120	WB 25 120 25	
	Wangenbord 2,5 cm mit 3 Bordträger ZBT-10 Länge 120,1-180 cm, Tiefe 25 cm Belastung 18 kg	120,1 - 180	WB 25 180 25	
	Wangenbord 2,5 cm mit 4 Bordträger ZBT-10 Länge 180,1-260 cm, Tiefe 25 cm Belastung 24 kg	180,1 - 260	WB 25 260 25	

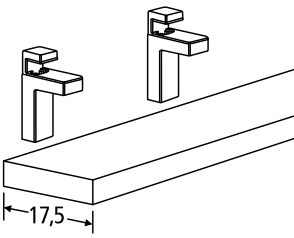
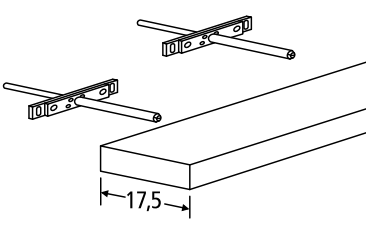
Wangenborde 6 cm mit Bordträger ZBT-10/ZSB2 Länge 25 bis 260 cm / Tiefe 17,5 cm	Beschreibung	Stück	Bestellangaben	
			Breite cm	Artikel Anschlag
	Wangenbord 6 cm mit 2 Bordträger ZBT-10 Länge 25-60 cm, Tiefe 17,5 cm Belastung 12 kg	25 - 60	WB 60 60 18	
	Wangenbord 6 cm mit 2 Bordträger ZBT-10 Länge 60,1-120 cm, Tiefe 17,5 cm Belastung 12 kg	60,1 - 120	WB 60 120 18	
	Wangenbord 6 cm mit 3 Bordträger ZBT-10 Länge 120,1-180 cm, Tiefe 17,5 cm Belastung 18 kg	120,1 - 180	WB 60 180 18	
	Wangenbord 6 cm mit 4 Bordträger ZBT-10 Länge 180,1-260 cm, Tiefe 17,5 cm Belastung 24 kg	180,1 - 260	WB 60 260 18	
	Wangenbord 6 cm mit 2 verdeckten Bordträgern ZSB2 Länge 25-60 cm, Tiefe 17,5 cm Belastung 12 kg Planung: Bordbefestigung für Gipskarton-, Gipsfaserplatten und Hohlkörperwände nicht geeignet.	25 - 60	WB 60 60 17 -S	
	Wangenbord 6 cm mit 2 verdeckten Bordträgern ZSB2 Länge 60,1-120 cm, Tiefe 17,5 cm Belastung 12 kg	60,1 - 120	WB 60 120 17 -S	
	Wangenbord 6 cm mit 3 verdeckten Bordträgern ZSB2 Länge 120,1-180 cm, Tiefe 17,5 cm Belastung 18 kg	120,1 - 180	WB 60 180 17 -S	
	Wangenbord 6 cm mit 4 verdeckten Bordträgern ZSB2 Länge 180,1-260 cm, Tiefe 17,5 cm Belastung 24 kg	180,1 - 260	WB 60 260 17 -S	

WANGEN- / GESTALTUNGSBORDE

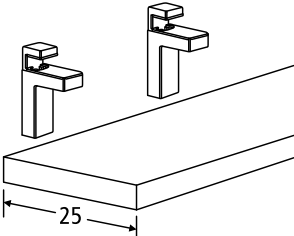
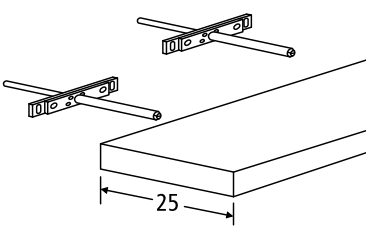











































































































Wangenborde 6 cm mit Bordträger ZBT-10/ZSB2 Länge 25 bis 260 cm / Tiefe 25 cm	Beschreibung	Stück	Bestellangaben	
			Breite cm	Artikel Anschlag
	Wangenbord 6 cm mit 2 Bordträger ZBT-10 Länge 25-60 cm, Tiefe 25 cm Belastung 12 kg	25 -	WB 60 60 25	
	Wangenbord 6 cm mit 2 Bordträger ZBT-10 Länge 60,1-120 cm, Tiefe 25 cm Belastung 12 kg	60,1 -	WB 60 120 25	
	Wangenbord 6 cm mit 3 Bordträger ZBT-10 Länge 120,1-180 cm, Tiefe 25 cm Belastung 18 kg	120,1 -	WB 60 180 25	
	Wangenbord 6 cm mit 4 Bordträger ZBT-10 Länge 180,1-260 cm, Tiefe 25 cm Belastung 24 kg	180,1 -	WB 60 260 25	
	Wangenbord 6 cm mit 2 verdeckten Bordträgern ZSB2 Länge 25-60 cm, Tiefe 25 cm Belastung 12 kg Planung: Bordbefestigung für Gipskarton-, Gipsfaserplatten und Hohlkörperwände nicht geeignet.	25 -	WB 60 60 25 -S	
	Wangenbord 6 cm mit 2 verdeckten Bordträgern ZSB2 Länge 60,1-120 cm, Tiefe 25 cm Belastung 12 kg	60,1 -	WB 60 120 25 -S	
	Wangenbord 6 cm mit 3 verdeckten Bordträgern ZSB2 Länge 120,1-180 cm, Tiefe 25 cm Belastung 18 kg	120,1 -	WB 60 180 25 -S	
	Wangenbord 6 cm mit 4 verdeckten Bordträgern ZSB2 Länge 180,1-260 cm, Tiefe 25 cm Belastung 24 kg	180,1 -	WB 60 260 25 -S	

Gestaltungsborde 3,8 cm	Beschreibung	Stück	Bestellangaben	
			Breite cm	Artikel Anschlag
 	Gestaltungsbord 3,8 cm Ellipse mit 2 verdeckten Bordträgern ZSB2 Länge 45 cm, Tiefe 17,5 cm Belastung 12 kg Planung: Bordbefestigung für Gipskarton-, Gipsfaserplatten und Hohlkörperwände nicht geeignet.	45	GBE 38 45 17	
	Gestaltungsbord 3,8 cm Ellipse mit 2 verdeckten Bordträgern ZSB2 Länge 60 cm, Tiefe 19,5 cm Belastung 12 kg	60	GBE 38 60 19	
	Gestaltungsbord 3,8 cm Ellipse mit 2 verdeckten Bordträgern ZSB2 Länge 90 cm, Tiefe 21,5 cm Belastung 12 kg	90	GBE 38 90 21	

Bestellangabe: Bordfarbe | siehe Farbübersicht Seite 36





	L1 - Satinlack	L7 - Samtmatt-Lack	
--	----------------	--------------------	--





BESTELLANGABEN WANGENFARBE

K1 – Kunststoff	 K090 Kristallweiß	 K190 Lavaschwarz
	 K095 Muschelweiß	 K210 Sandgrau
	 K100S Weiß	 K275 Achatgrau
	 K120 Kristallgrau	 K032 Wildeiche natur Nachbildung
	 K135S Magnolia	 K505 Asteiche natur Nachbildung
	 K185 Onyxschwarz	 K855 Spitzhorn Nachbildung
U1 – Umfeld Kunststoff	 K014 Eiche havanna braun Nachbildung	 K053 Marmor bianco Nachbildung
	 K021 Montanafichte gekalkt Nachbildung	 K061 Marmor Vena Nachbildung
	 K023 Beton quarzgrau Nachbildung	 K062 Marmor Terra Nachbildung
	 K025 Beton weißgrau Nachbildung	 K064 Sommereiche Nachbildung
	 K027 Cristallo beige Nachbildung	 K069 Urban Wood Nachbildung
	 K028 Beton anthrazit Nachbildung	 K088 Ceramic natur Nachbildung
	 K030 Chaleteiche Nachbildung	 K530 Marmor Avorio Nachbildung
	 K034 Virginia Eiche Nachbildung	 K540 Marmor Scuro Nachbildung
	 K035 Torino grau	 K585 Stahl dunkel Nachbildung
	 K038 Torino schwarz	 K615 Silberlärche Nachbildung
	 K041 Arizona Pine Nachbildung	 K845 Fichte chalet Nachbildung
K5 – Kunststoff Struktur	 K799 Flammeiche schwarz Nachbildung	
K6 – Kunststoff Synchronpore	 K653 Alteiche provence Synchronp. Nachb.	 K798 Kerneiche Cognac Synchronp. Nachb.
	 K793 Alteiche barrique Synchronp. Nachb.	
P6 – Lacklaminat matt <small>(Nicht lieferbar: Wangenborde 2,5/6 cm)</small>	 P247 Edelstahl metallic geschliffen Nachb.	 P252 Titan metallic geschliffen Nachbildung
K2 – Kunststoff hochglanz	 K091 Kristallweiß hochglanz	 K136 Magnolia hochglanz
	 K096 Muschelweiß hochglanz	 K191 Lavaschwarz hochglanz
	 K111G Brillantweiß hochglanz	 K211 Sandgrau hochglanz
	 K121 Kristallgrau hochglanz	 K276 Achatgrau hochglanz
L5 – UV-Lack hochglanz	 L091U Kristallweiß hochglanz	 L136U Magnolia hochglanz
	 L096U Muschelweiß hochglanz	 L191U Lavaschwarz hochglanz
	 L111U Brillantweiß hochglanz	 L211U Sandgrau hochglanz
	 L121U Kristallgrau hochglanz	 L276U Achatgrau hochglanz
L4 – Hochglanzlack <small>(Nicht lieferbar: Wangenborde 6 cm)</small>	 L091 Kristallweiß hochglanz	 L136G Magnolia hochglanz
	 L096 Muschelweiß hochglanz	 L191 Lavaschwarz hochglanz
	 L111G Brillantweiß hochglanz	 L211 Sandgrau hochglanz
	 L121 Kristallgrau hochglanz	 L276 Achatgrau hochglanz
L6 – UV-Lack matt	 L092U Kristallweiß matt AFP	 L137U Magnolia matt AFP
	 L097U Muschelweiß matt AFP	 L187U Onyxschwarz matt AFP
	 L102U Weiß matt AFP	 L277U Achatgrau matt AFP
	 L122U Kristallgrau matt AFP	
L7 – Samtmatt-Lack	 L092M Kristallweiß samtmatt	 L262M Terragrau samtmatt
	 L097M Muschelweiß samtmatt	 L272M Havannabraun samtmatt AFP
	 L102M Weiß samtmatt	 L277M Achatgrau samtmatt
	 L122M Kristallgrau samtmatt	 L292M Indischrot samtmatt AFP
	 L137M Magnolia samtmatt	 L302M Olivgelb samtmatt AFP
	 L187M Onyxschwarz samtmatt AFP	 L442M Waldgrün samtmatt AFP
	 L192M Lavaschwarz samtmatt AFP	 L492M Mokka Braun samtmatt AFP
	 L212M Sandgrau samtmatt	 L552M Tiefblau samtmatt AFP
	 L237M Steingrau samtmatt	
L1 – Satinlack	 L090 Kristallweiß-Satin	 L275 Achatgrau-Satin
	 L095 Muschelweiß-Satin	 L285S Anthrazit-Satin
	 L100S Weiß-Satin	 L305 Herbstrot-Satin
	 L120 Kristallgrau-Satin	 L310 Zartrosé-Satin
	 L135S Magnolia-Satin	 L330 Pastellgelb-Satin
	 L190 Lavaschwarz-Satin	 L360 Blaugrau-Satin
	 L210 Sandgrau-Satin	 L365 Gletscherblau-Satin
	 L215 Pastellgrün-Satin	 L445 Trüffelbraun-Satin
	 L235 Steingrau-Satin	 L455 Curry-Satin
	 L260 Terragrau-Satin	 L460 Salbeigrün-Satin



BESTELLANGABEN WANGENFARBE

L2 – Pore Repro Seidenglanzlack

	L093	Kristallweiß seidenglanz
	L103	Weiß seidenglanz
	L138	Magnolia seidenglanz
	L193	Lavaschwarz seidenglanz

	L213	Sandgrau seidenglanz
	L278	Achatgrau seidenglanz
	L363	Blaugrau seidenglanz
	L463	Salbeigrün seidenglanz

F1 – Furnier

	F728	Asteiche bianco hell gebürstet
	F754	Asteiche maron gebürstet

NEU

	F734	Asteiche natur gebürstet
--	------	--------------------------











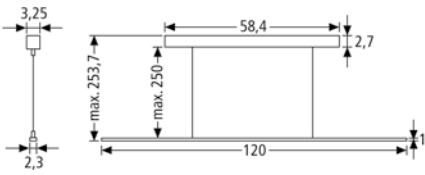

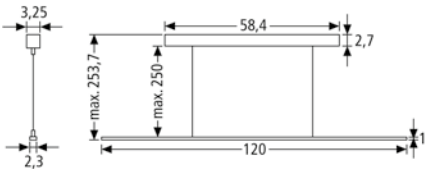

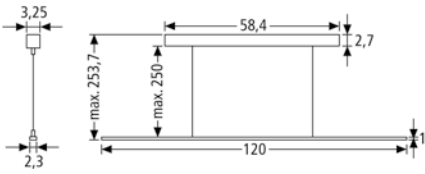

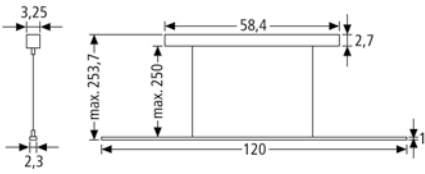
MIT PERFEKTER TECHNIK wird die Küche zum Lieblingsraum. Filigrane, dimmbare Pendelleuchten auf LED-Basis, bringen eine emotionale Note in die Küche. Stufenlos höhenverstellbar leisten sie sowohl über der Kochinsel als auch über dem Esstisch treue Dienste.

EINE SCHÖNE OPTION, dem Raum eine stimmungsvolle Atmosphäre zu verleihen. Durch eine intelligente Steuerung ist die Lichtfarbe der Emotion LED-Leuchte stufenlos von Warmweiß bis Neutralweiß verstellbar – hierdurch lässt sie sich an verschiedene Situationen anpassen.

TECHNIK-EQUIPMENT

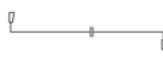
Emotion LED-Leuchten		Beschreibung	Breite cm	Bestellangaben Artikel	An- schlag
		<p>LED-Pendelleuchte, Helligkeit einstellbar, ZigBee-fähig, Energieeffizienzklasse A+ Lichttemp.: 2700 K bis 4000 K, Lumen: 2300 lm Pendelleuchte in Edelstahlfarben, stufenlos höhenverstellbar mit integriertem Converter, Steuereinheit für einstellbare Lichtfarbe und Helligkeit LED 230V/22W, HxBxT: 20-250x120x2,3 cm 1 Funkfernbedienung 4 Kanäle</p> <p>Planung: Anschluss für Dauerstrom 230 V bauseits an Decke zur Verfügung stellen. Lichtschalter nicht zwingend notwendig. Über das Emotion LED-Folgeset ZLDEF60SET ist die Pendelleuchte mit anderen Emotion LED-Leuchten synchronisierbar.</p>	120	LLE PD 120	
		<p>LED-Pendelleuchte, Helligkeit einstellbar, ZigBee-fähig, Energieeffizienzklasse A+ Lumen: 3100 lm, LED 230V/30W HxBxT: 20-250x160x2,3 cm 1 Funkfernbedienung 4 Kanäle</p> <p>Planung: Anschluss für Dauerstrom 230 V bauseits an Decke zur Verfügung stellen. Lichtschalter nicht zwingend notwendig. Über das Emotion LED-Folgeset ZLDEF60SET ist die Pendelleuchte mit anderen Emotion LED-Leuchten synchronisierbar.</p>	160	LLE PD 160	
		<p>LED-Pendelleuchte, Helligkeit einstellbar, ZigBee-fähig, Energieeffizienzklasse A+ Lichttemp.: 2700 K bis 4000 K, Lumen: 2300 lm Pendelleuchte in Onyxschwarz, stufenlos höhenverstellbar mit integriertem Converter, Steuereinheit für einstellbare Lichtfarbe und Helligkeit LED 230V/22W, HxBxT: 20-250x120x2,3 cm 1 Funkfernbedienung 4 Kanäle</p> <p>Planung: Anschluss für Dauerstrom 230 V bauseits an Decke zur Verfügung stellen. Lichtschalter nicht zwingend notwendig. Über das Emotion LED-Folgeset ZLDEF60SET ist die Pendelleuchte mit anderen Emotion LED-Leuchten synchronisierbar.</p>	120	LLE PD 120 OS	
		<p>LED-Pendelleuchte, Helligkeit einstellbar, ZigBee-fähig, Energieeffizienzklasse A+ Lumen: 3100 lm, LED 230V/30W HxBxT: 20-250x160x2,3 cm 1 Funkfernbedienung 4 Kanäle</p>	160	LLE PD 160 OS	
		<p>Emotion LED-Starterset für einstellbare LED-Leuchten 2700 bis 4000K, ZigBee-fähig 1 Steuereinheit mit 9-fach Verteiler für einstellbare Lichtfarbe und Helligkeit 1 Funkfernbedienung 6 Kanäle 1 Converter 230V/12V/60W 2 m Netzanschlusskabel mit Euro-Flachstecker</p> <p>Planung: Es können bis zu 6 Kanäle individuell angesteuert werden. Pro Kanal können bis zu 30 Converter angelernert werden. Für die Kanäle 2-6 wird je ein zusätzliches Folgeset ZLDEF60SET benötigt. Voraussetzung für die Integration in ein SmartHome ist ein funktionierendes WLAN und ein ZigBee-Hub/Bridge mindestens 3.0, z.B. von Philips Hue.</p>		Z LDE S 60 SET	
		<p>Emotion LED-Folgeset für einstellbare LED-Leuchten 2700-4000K, ZigBee-fähig 1 Steuereinheit mit 9-fach Verteiler für einstellbare Lichtfarbe und Helligkeit 1 Converter 230V/12V/60W 2 m Netzanschlusskabel mit Euro-Flachstecker</p> <p>Planung: Steuerung synchronisierbar mit Starterset ZLDES60SET.</p>		Z LDE F 60 SET	
		<p>LED-Verlängerungskabel 1,8 m Kabel LED-Buchse/Stecker</p>	180	Z LDVK -1	

LIVING ELEMENTS INSPIRATION

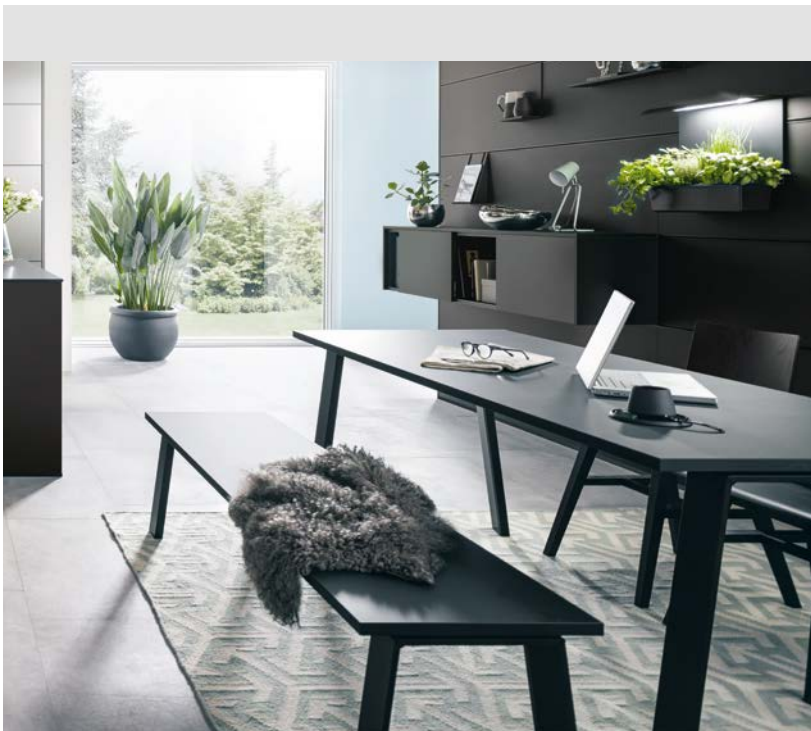

In Zeiten des offenen Wohnens ist es umso wichtiger, dass alles zueinander passt. Aus diesem Grund haben wir unsere klassische Küchenkollektion erweitert. Zum Beispiel lassen sich aus den Küchenelementen auch Garderoben, Sideboards und sogar ganze Regal- und Wohnwände planen. Passende Tische und Bänke runden die Optik ab. So wird der Koch-Wohn-Essbereich zum umfassenden Lebensraum.



Die Garderobe lässt sich optisch wie funktional nach eigenen Ansprüchen gestalten.





Eine Vitrine mit Glas-Rahmenfronten in Edelstahlfarben oder Onyxschwarz, ganz nach Geschmack: mit Glaseinsätzen in markanter Rauten-, feiner Linear- oder eleganter Wabenstruktur.

Schiebetürelemente prägen einen wohnlichen Charakter. So lassen sich zum Beispiel in der Insel interessante Einblicke schaffen.



LIVING ELEMENTS

INSPIRATION



Eine freistehende Vitrine mit effektvoller Beleuchtung ist nicht nur ein Statement sondern gleichzeitig Bühne für Sammlerstücke und Omas gutes Geschirr.



Materialität spielt in der Wohnraumgestaltung eine prägende Rolle. Wer es natürlich mag, spielt mit Elementen in Eiche massiv, wie z.B. Kreuzeinsätzen, kleinen Schüben oder Auszügen in Kistenoptik.





Für individuelle Küchenplanungen gibt es das FRAME RACK Regal aus Aluminium in den Ausführungen Edelstahlfarben und Onyxschwarz.



Das FRAME RACK Regal bietet universelle Einsatzmöglichkeiten: Ob wandhängend, auf dem Boden stehend, in der Insel integriert oder von der Decke abgehängt.





**EASY &
CLEAN**



MORE SPACE

Wohin damit? Wir haben die Lösung: platzsparend, organisiert und immer griffbereit – für Dinge, die man täglich braucht, aber nicht immer im Blickfeld sein sollen. Wir bieten die flexible Aufbewahrungslösung für alles im Haushalt.

Vom Hochschrankregal für Getränkeboxen über den Installations-Hochschrank bis hin zum Besen-Hochschrank – an alles ist gedacht, für alles ist Platz – auch auf engstem Raum. Durch optimierte Stauraumlösungen.



PERFECT CLEANING

Perfekt zum Waschen und Trocknen Ihrer Wäsche – z.B. hocheingebaute Geräte und Auszüge, die Ihnen das Leben erleichtern. Alles platzsparend eingebaut und nach Arbeitsabläufen geplant. So entsteht ein intelligent geplanter Hauswirtschaftsraum für multifunktionale Aufgaben.

Die Zeilenlösung für schlanke, schmale Räume.

Hochschränke, die viel Stauraum bieten und Auszüge für alles rund ums Waschen und Aufbewahren. Dazu ein Wäschesortier-Hochschrank mit Einwurföffnungen und Wäschekörben dahinter: der perfekte Hauswirtschaftsraum. Für Bügelbrett, Staubsauger und Besen sorgt ein spezieller Hochschrank. Spülen, Müll entsorgen und Vieles mehr, dies alles ermöglicht der Spülen-Unterschrank.





